

LD220WCM/ Ändra profil

Beskrivning över hur man ändrar profil på Blåtandsdimmern,
LD220WCM till On_off

LD220WCM/ Ändra profil

Beskrivning/ Exempel

- Om man skall styra ej dimbara lampor eller använda LD200WCM som ett relä för styrning av t.ex. motorvärmare eller larmsiren, behöver profilen ändras från dimmer till On_off.
- Om man skall styra en siren eller annat som man inte vill skall aktiveras efter ett strömavbrott, se instruktion för strömavbrott.
- Glöm inte av att använda kontakter då lasten övergår 200VA eller om du misstänker starka startströmmar.
- För att inte dimmern skall gå sönder, ändra profilen innan lasten är ansluten!!!

LD220WCM/ On_off med kontaktor och siren

Ritning

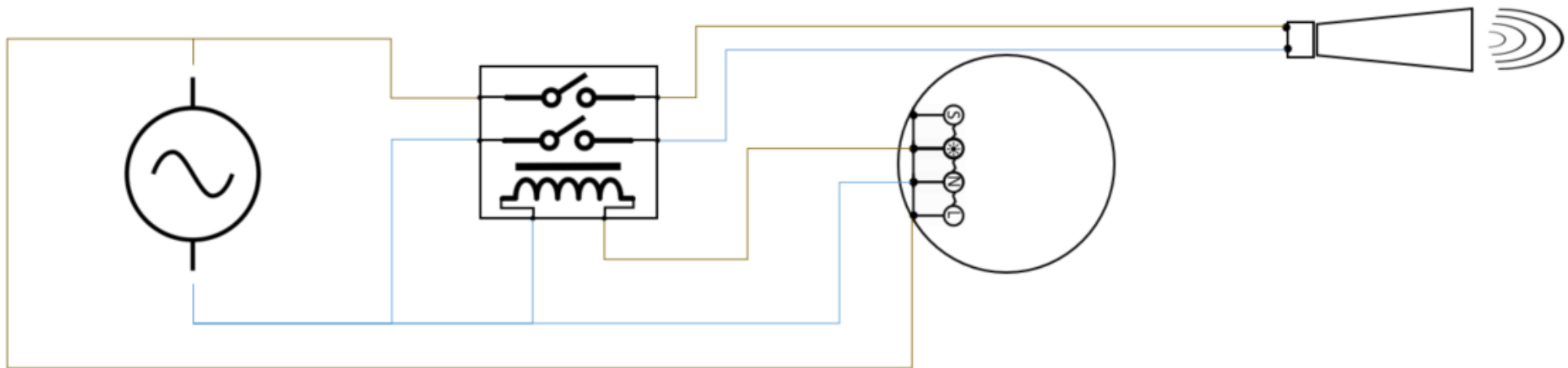

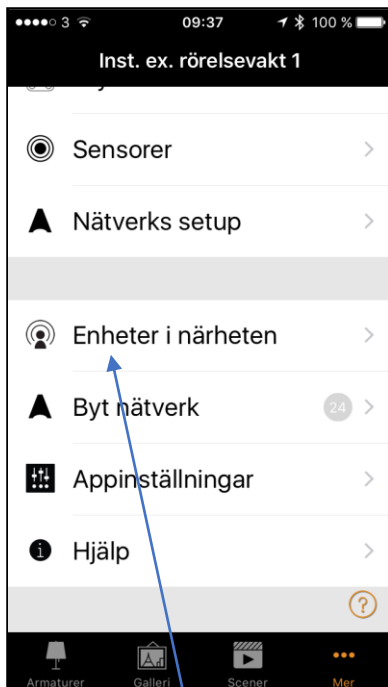

1. Klicka på enheter i närheten

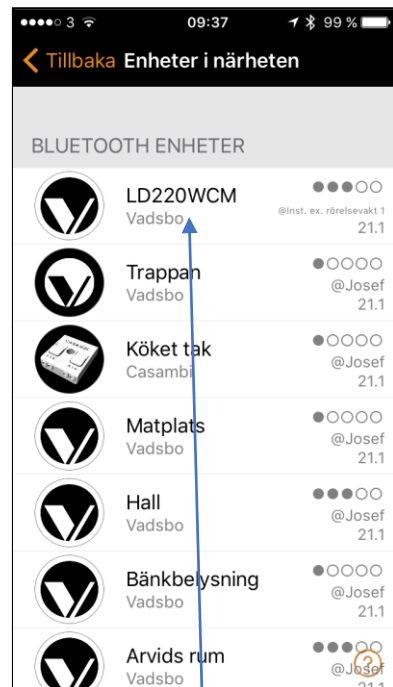

2. Välj den enhet som skall ändras

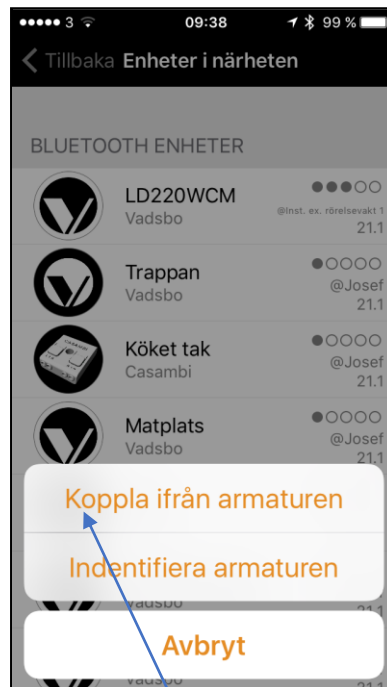

3. Koppla ur armaturen ifrån ditt nätverk om du har lagt in den tidigare

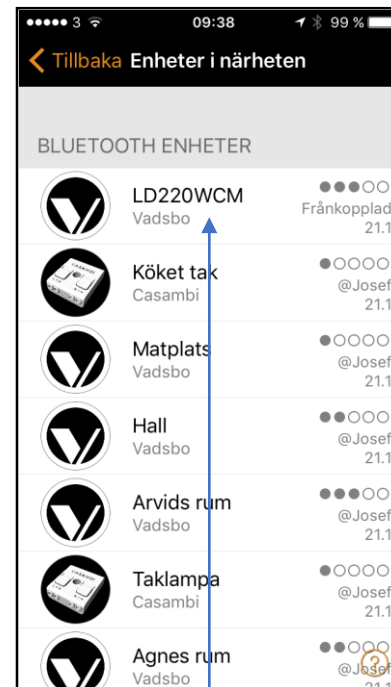

4. Välj samma enhet igen

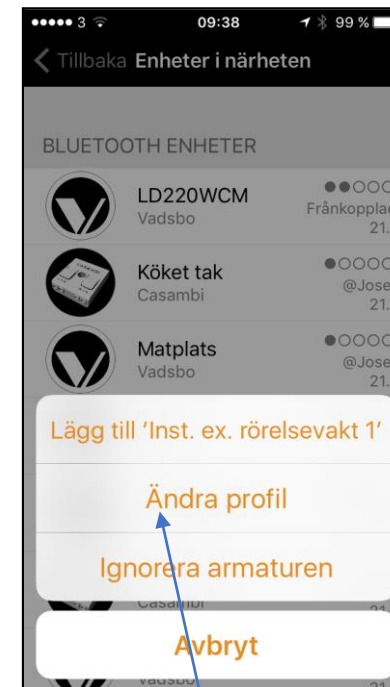

5. Klicka på ändra profil

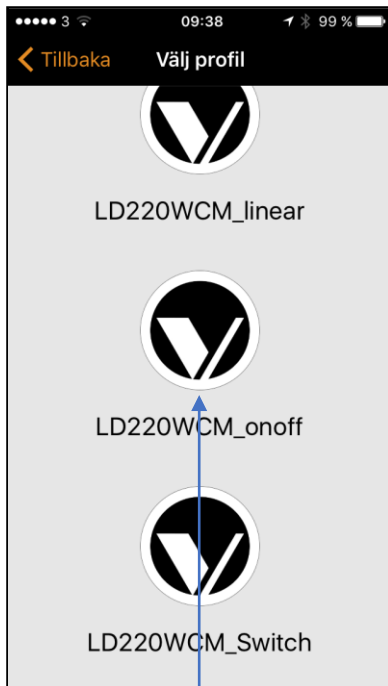

6. Välj den profil som du vill ha ur listan



7. Klicka på start..

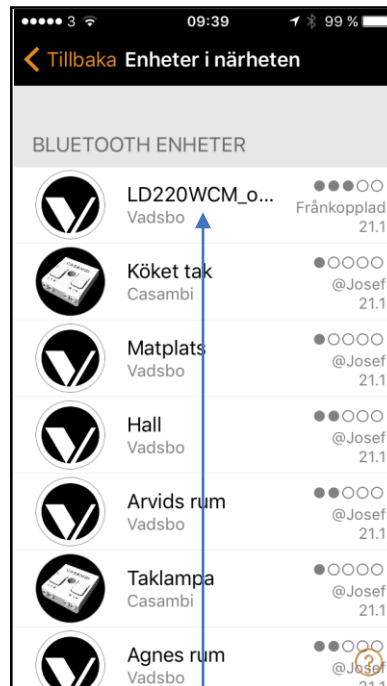

8. Välj den enhet som du har ändrat

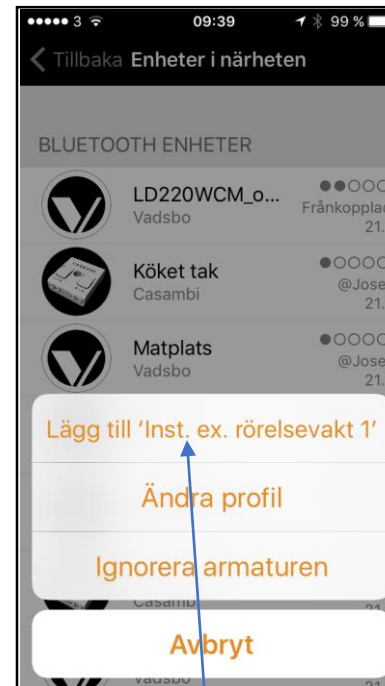

9. Lägg till enheten i ditt nätverk

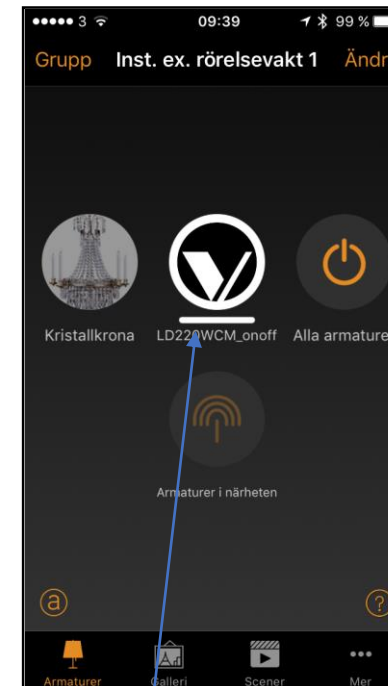

10. Färdigt