

Includes:

Manual Vadsbox
Manual A2D

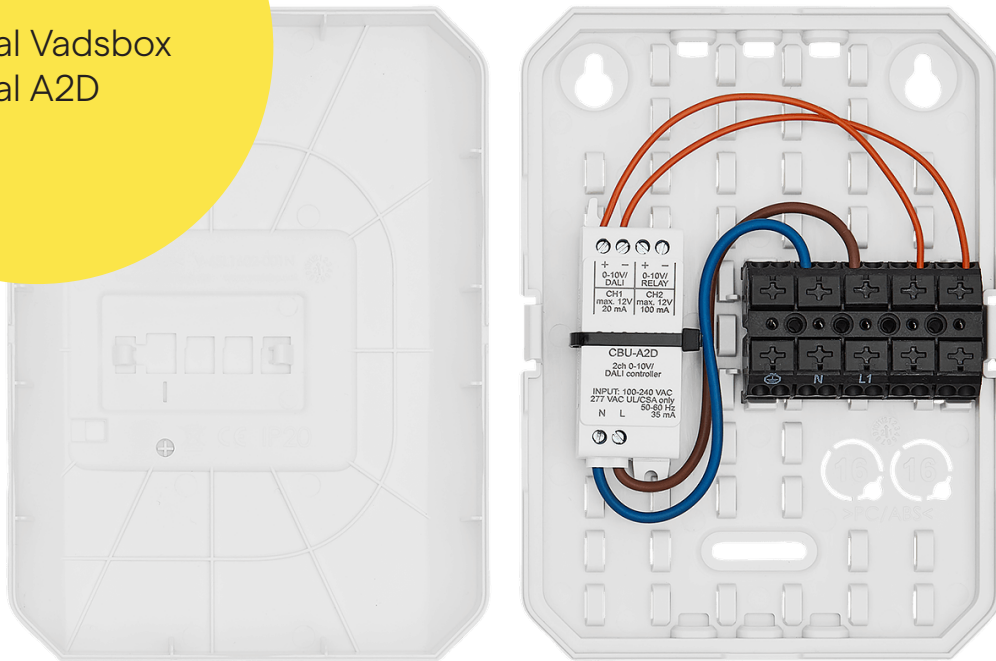

Vadsbox Room

E number: E13 607 94

Art. number: V-42D0096-001Y

Ready-made Casambi box with connectors for 1-10 DALI or DALI-2 luminaires. Has TW (warm/cold white) and RGBW-support.

Used in smaller rooms such as offices, conference rooms, classrooms, LSS rooms or rooms in retirement homes. Control with app, time, astro or combine with Mpress and get a complete wireless on/off and dimmer function.



Varning!

Hög spänning. Risk för elektrisk stöt. Installation bör endast utföras av behörig elektriker. Säkerställ att kraftförsörjningen är avslagen innan koppling sker.

Warning!

High voltage. Risk of electric shock. Installation should only be performed by a qualified electrician. Make sure that the power supply is switched off before connecting.

¡Advertencia!

Alta tensión. Riesgo de descarga eléctrica. La instalación debe ser realizada por un electricista cualificado. Asegúrese de que la alimentación está desactivada antes de realizar la conexión.

Warnung!

Hohe Spannung. Gefahr eines Stromschlags. Die Installation sollte nur von einem qualifizierten Elektriker durchgeführt werden. Stellen Sie sicher, dass die Stromversorgung vor dem Anschließen ausgeschaltet ist.

Svenska:

Vadsbox är en kopplingsbox ämnad för produktmontage av exempelvis dimmer, styrmodul eller relä. Vadsbox är IP20 och avsedd för placering i under-tak eller utanpåliggande montage inomhus.

Vadsbox är utrustad med en 5-polig fjäderplint, som vid behov kan avlägsnas från infästningen. Vadsbox bottenplatta är förberedd med byglar som med hjälp av medföljande buntband tillåter universell fastmontering av produkter samt enkel invändig kabelhantering och dragavlastning.

English:

Vadsbox is a junction box intended for the fitting of products such as dimmers, control modules and relays. Vadsbox is IP20 compliant and intended for placement in suspended ceilings or for surface mounting indoors.

Vadsbox is equipped with a 5-pole spring connector, which can be removed from the fitting if necessary. Vadsbox's base plate includes brackets which, with the help of the included cable ties, allow for a universal fitting of products, as well as simple internal cable management and strain relief.

Español:

Vadsbox es una caja de conexiones destinada al montaje de productos como, por ejemplo, un regulador, un módulo de control o un relé. Vadsbox tiene un grado de protección IP20 y está pensado para su instalación en techos suspendidos o para su montaje en superficie en interiores.

Vadsbox está equipado con un pasador de resorte de 5-polos, que puede retirarse del montaje si es necesario. La placa base de Vadsbox está preparada con abrazaderas que, con la ayuda de las bridas suministradas, permiten un montaje universal de los productos, así como una fácil gestión de los cables internos y una descarga de tensión.

Deutsch:

Vadsbox ist eine Abzweigdose für die Montage von z.B. Dimmern, Steuermodulen oder Relais. Die Vadsbox hat die Schutzart IP20 und ist für den Einbau in Zwischendecken oder die Aufputzmontage in Innenräumen geeignet.

Die Vadsbox ist mit einem 5-poligen gefederten Stift ausgestattet, der bei Bedarf aus der Halterung entfernt werden kann. Die Vadsbox-Bodenplatte ist mit Halterungen versehen, die mit Hilfe der mitgelieferten Kabelbinder eine universelle Befestigung von Produkten sowie eine einfache innenliegende Kabelführung und Kabelzugentlastung ermöglichen.



CE IP20

Öppna låsningsmekanism

För att öppna Vadsbox så används en mejsel för att trycka på låsnings-mekanismen på respektive långsida enl. bildanvisning nedan.

Open locking clips

To open the Vadsbox press a screwdriver against the locking clips on each long side, as per the picture below.

Cómo abrir el mecanismo de cierre

Vadsbox se abre con un destornillador presionando sobre el mecanismo de cierre de los laterales (ver imagen).

Verriegelungsmechanismus öffnen

Um die Vadsbox zu öffnen, kann ein Schraubenzieher verwendet werden, um auf den Verriegelungsmechanismus an den beiden Längsseiten zu drücken, wie in der Abbildung dargestellt.

Dimensioner/Dimensions/ Dimensiones/Abmessungen

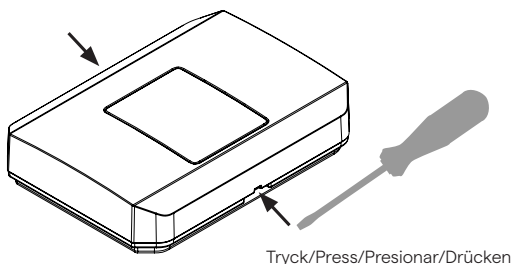
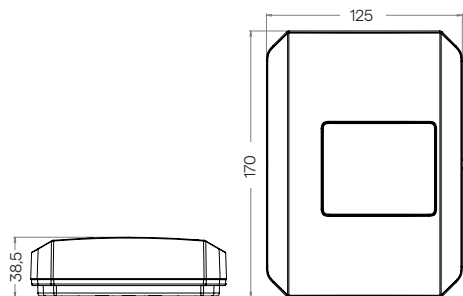

Tryck/Press/Presionar/Drücken

Vadsbox installationsmanual 2022-01-13 version 2

Besöksadress/Visiting:

Hilma Anderssons gata 15
421 31 Västra Frölunda

Telefon/Phone:

+46 (0)31-23 56 00

E-post/E-mail:

info@vadsbo.net
order@vadsbo.net

Website/Facebook:

www.vadsbo.net
facebook.com/Vadsbo

Beteckning/Product name/Denominación/Bezeichnung	Vadsbox
Art.nummer/Product number/Número de artículo/Artikel-Nummer	V-65L1602-001Y
E-nummer/E-number/Número E/E-Nummer	E14 383 97
Montering/Fitting/Montaje/Montage	Utänpåliggande/Surface mounted/Superficial/Aufputz
Material/Material/Material/Material	PC/ABS
Isolationsklass/Insulation class/Clase de aislamiento/Schutzklasse	IP20
Mått LxBxDj/Dimensions LxWxDj/Dimensiones LxAxP/Maße LxBxT	170x125x38,5mm
Kabelinförsel/Cable entry/Entrada de cables/Kabeldurchführung	16mm knock-outs, samt flera cut-out möjligheter/ 16mm knock-outs, and multiple cut-out options/ 16mm knock-outs y varias entradas recortables/ 16 mm Knock-outs, sowie mehrere wählbare Aussparungen.
Arbetstemperatur/Working temperature/ Temperatura de trabajo/Arbeitstemperatur	-20 + 50°C
Vikt/Weight/Peso/Gewicht	178g
Flamskydd/Flame retardance/Grado de protección de inflamabilidad/ Flamhemmung	V0
Godkännanden/Approvals/Homologación/Zulassungen	CE

**Alternativ för kabelinförsel/Cable entry options/Opciones para la entrada de cables/
Alternativen für Kabeldurchführungen**

Valbara utskärningar efter kabelstorlek på flera ställen/Optional knock-outs based on cable size in several places/Varias entradas recortables en función del tamaño del cableado/Wählbare Aussparungen je nach Kabelgröße an mehreren Stellen.
Klipp bort/Cut away/Cortar/Abknipsen

Utskärningar för 2 ledarkabel/Knock-outs for 2 wiring cables/Entradas recortables para 2 cables conductores/
Aussparungen für 2-Leiter-Kabel. Klipp bort/Cut away/
Cortar/Abknipsen

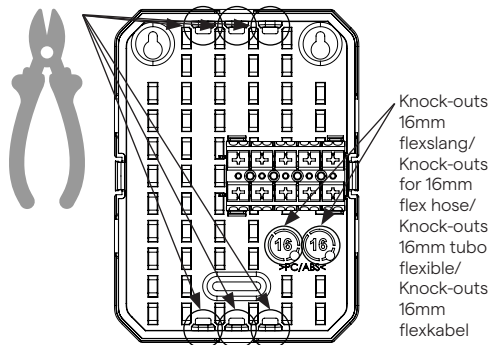
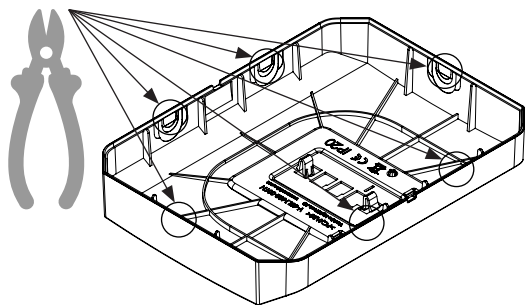

**Montering på vägg/Wall mounting/
Montaje en pared/Wandmontage**

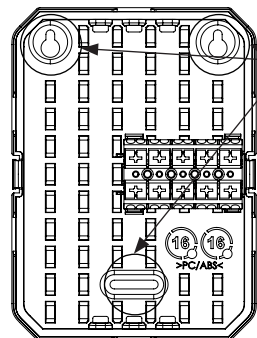

Ingår/Included/
Incluido/Inbegriffen

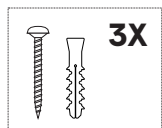

**Dragavlastningsexempel/Examples of strain relief/
Ejemplos de alivio de tensión/Beispiele für
Zugentlastung**

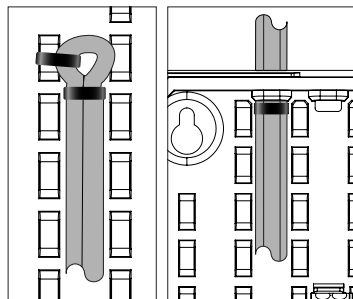

Ingår/Included/
Incluido/Inbegriffen

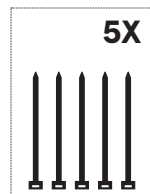

**Varning!**

Hög spänning. Risk för elektrisk chock. Installationen bör endast utföras av behörig elektriker.

CBU-A2D är en blåtandsstyrd, Casambi-kompatibel 2-kanalers 0-10V/DALI styrenhet. CBU-A2D har ett universiellt 100-277 VAC ingångsspänningsspann. CBU-A2D kan styra en eller två 0-10V styrda LED-drivdon, eller styra ett LED-drivdon med vitfärgskifte genom två 0-10V styringångar. Produkten kan också konfigureras till ett DALI läge där den kan kopplas till ett DALI LED-drivdon eller en DALI sensor för närvaradetektering och/eller dagsljuskompenseringsfunktioner.

CBU-A2D kan styras med Casambi-appen som kan laddas ned gratis ifrån Apple App Store eller Google Play Store.

Olika Casambi-kompatibla produkter kan användas; från en enkel direktstyrd armatur – till ett komplett och mångfunktionellt belysningsystem där upp till 250 enheter automatiskt skapar ett intelligent mesh-nätverk.

Tekniska data

Beteckning	CBU-A2D
Art.nummer	V-42B0006-001
Ingångsspänning	100-240VAC (CE/UL/CSA) 277VAC (endast UL/CSA)
Frekvens	50-60Hz
Max. ingångsström	35mA
Utgång 1 spänning, 0-10V	0-10VDC, max. 7 mA (konsumtion)
Utgång 1 spänning, DALI	12VDC, max. 20 mA (källa)
Max. antal drivdon	1 drivdon + 1 sensor/tryckknapp
Utgång 2 spänning, 0-10V	0-10 VDC, max. 7 mA (konsumtion)
Utgång 2 spänning, reläkontroll	12 VDC, max. 100 mA (källa)
Max. antal drivdon	1
Driftfrekvenser	2,4...2,483 Ghz
Max. utgångseffekt	-4 dBm
Omgivningstemperatur	-20...+45°C (-4...+113°F)
Max. kapslingstemperatur	+70 °C (+158°F)
Förvaringstemperatur	-25...+70 °C (-13...+158°F)
Max. luftfuktighet	0...80%, icke-kondenserande
Kabeldimensioner, solid och flerkardelig	0,5-1,5 mm ² / 16-20 AWG
Kabelskalning	6-7 mm (.25")
Fästmoment	0,4 Nm/4 Kgf.cm/2,6 Lb-In
Dimensioner	76,0x26,0x23,0mm
Vikt	40g
Kapslingsklassning	IP20
Skyddsklass	Inbyggd Klass II
Certifiering	CE

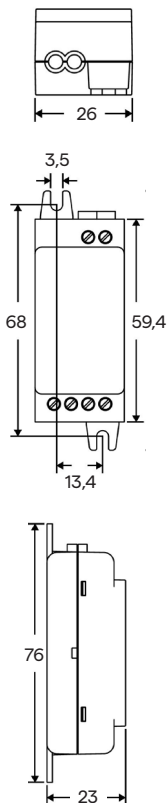
Dimensioner**Installation**

Se till att huvudspänningen är bruten när du kopplar. Använd 0,5-1,5mm² solid eller flerkardelig kabel. Skala kabeln 6-7 mm i änden. För in kablarna i sina motsvarande hål och dra åt kopplingskruvarna.

Om det inkopplade LED-drivdonet inte kan stängas av helt med styrningsgränssnittet, kan ett externt relä med 12 VDC spole anslutas till kanal 2. Se till att reläet är skyddat mot flyback-spänning. Dvs använd inte ett PCB-relä utan en flyback-diod. En passande profil måste användas för att styra ett relä.

CBU-A2D, liksom andra Casambi-produkter, bör inte placeras i en sluten metallbehållare eller invid stora metallobjekt. Metall blockerar radiosignaler som är nödvändiga för att produkten skall fungera. Ett grundligt test utav uppkopplingen på installationsplatsen rekommenderas starkt.

Räckvidd

Räckvidden mellan två CBU-A2D enheter eller mellan en CBU-A2D och en smart telefon kan variera mycket beroende på hinder och omgivande material. I en ohindrad miljö kan räckvidden mellan två CBU-A2D vara uppemot 60 m, men om enheten är inkapslad i metall blir räckvidden knappt 1 m. Därför rekommenderas noggrann testning.

Casambi använder mesh-nätverksteknologi, så varje CBU-A2D fungerar också som en repeater. När nätverket testas är det viktigt att kontrollera att varje enhet kan styras ifrån varsomhelst i nätverksområdet.

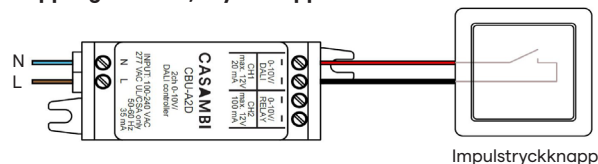
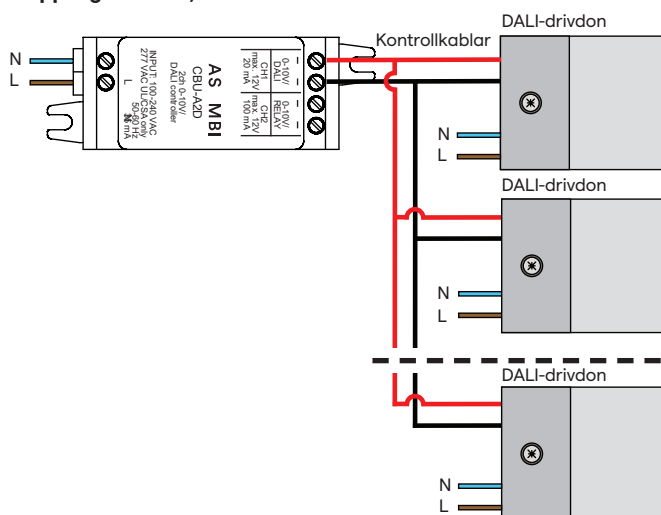
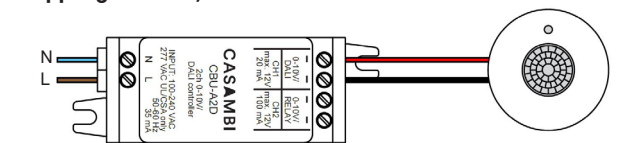
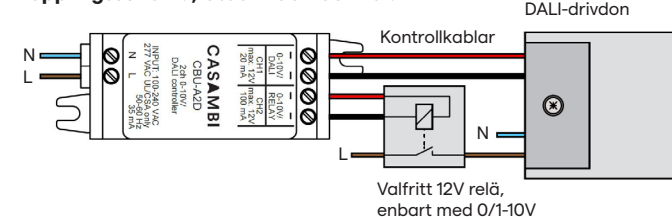
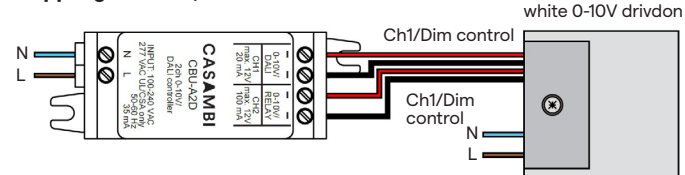
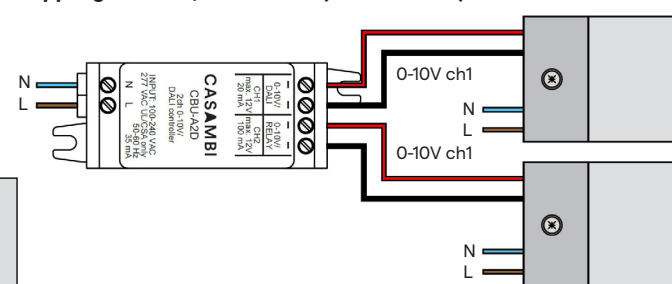
Kopplingschema, Tryckknapp**Kopplingschema, 10 DALI-drivdon****Kopplingschema, DALI-sensor****Kopplingschema, ett drivdon och relä****Kopplingschema, 2 kanalers LED-drivdon****Kopplingschema, två drivdon (enbart 0-10V)**

Upp till 10 enheter

**Warning!**

High voltage. Risk of electric shock. The installation should only be carried out by an authorised electrician.

CBU-A2D is a Bluetooth controllable, Casambi enabled 2 channel 0-10V/ DALI controller. CBU-A2D has a universal 100-277 VAC input voltage range. CBU-A2D can control one or two 0-10V controllable LED drivers, or it can control a tunable white LED driver with two 0-10V control interfaces. The product can also be configured into a DALI mode where it can be connected to a DALI LED driver or DALI sensor for presence and/or daylight harvesting functions.

CBU-A2D can be controlled with Casambi app which can be downloaded free of charge from Apple App Store and Google Play Store.

Different Casambi enabled products can be used from a simple one luminaire direct control to a complete and full featured light control system where up to 250 units form automatically an intelligent mesh network.

Technical data

Label	CBU-A2D
Item number	V-42B0006-001
Input voltage	100-240VAC (CE/UL/CSA) 277VAC (UL/CSA only)
Frequency	50-60Hz
Max. mains current	35mA
Output 1 voltage, 0-10V	0-10VDC, max. 7 mA (sinking)
Output 1 voltage, DALI	12VDC, max. 20 mA (sourcing)
Max. number of drivers	1 driver + 1 sensor/push button
Output 2 voltage, 0-10V	0-10 VDC, max. 7 mA (sinking)
Output 2 voltage, relay control	12 VDC, max. 100 mA (sourcing)
Max. number of drivers	1
Operating frequencies	2.4...2,483 Ghz
Max. output power	-4 dBm
Ambient temperature, ta	-20...+45°C (-4...+113°F)
Max. case temperature, tc	+70 °C (+158°F)
Storage temperature	-25...+70 °C (-13...+158°F)
Max. relative humidity	0...80%, non-cond
Wire range, solid & stranded	0,5-1,5 mm ² / 16-20 AWG
Wire strip length	6-7 mm (.25")
Tightening torque	0,4 Nm/4 Kgf.cm/2,6 Lb-In
Dimensions	76,0x26,0x23,0mm
Weight	40g
Casing classification	IP20
Protection class	Built-in Class II
Certifications	CE

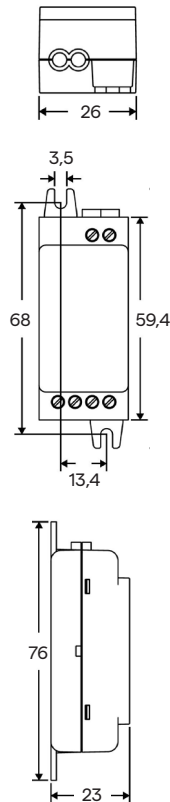
Dimensions**Installation**

Make sure that the mains voltage is switched off when making any connections. Use 0,5-1,5 mm² solid or stranded conductor electrical wires. Strip the wire 6-7 mm from the end. Insert the wires into the corresponding holes and tighten the connector screws.

If the connected LED driver cannot be turned off completely from the control interface, an external relay with 12 VDC coil can be connected to channel 2. Make sure the relay is protected against flyback voltage, e.g. do not use a PCB relay without the flyback diode. A suitable fixture configuration must be selected in order to control a relay.

CBU-A2D, as any other Casambi product, should not be placed in a metal enclosure or next to large metal structures. Metal will effectively block radio signals which are crucial to the operation of the product. A thorough connectivity testing is strongly recommended in the installation site.

Range

The range between two CBU-A2D units or between a CBU-A2D and a smart phone can vary a lot depending on obstacles and surrounding material. In open air the range between two CBU-A2Ds can be in excess of 200 ft, but if the unit is encapsulated into a metal structure, the range can be only few feet. Therefore, thorough testing is highly suggested.

Casambi uses mesh network technology so each CBU-A2D acts also as a repeater. When testing the network, it is important to test that each unit can be controlled from any point of the network covered area.

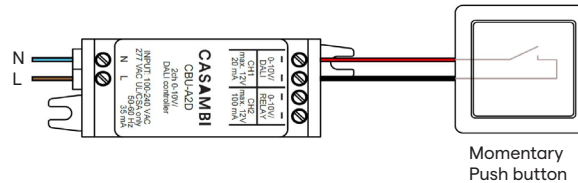
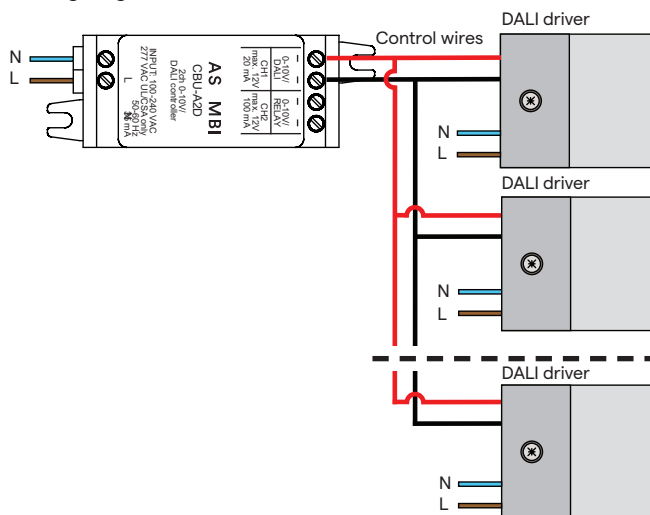
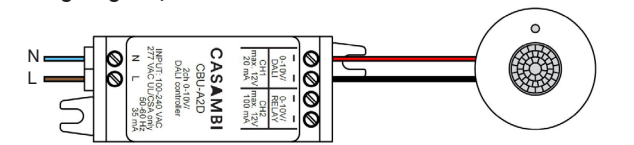
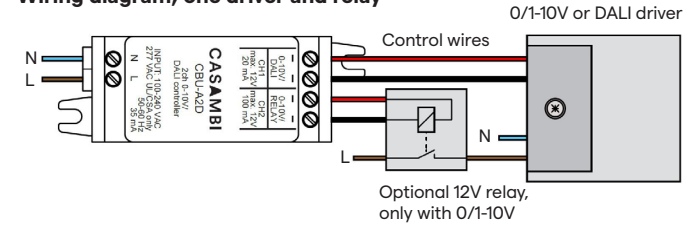
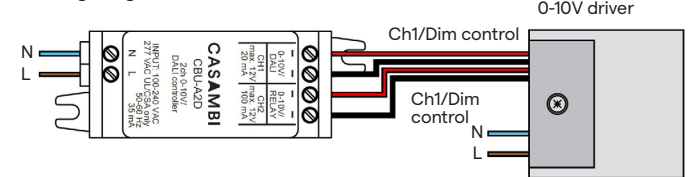
Wiring diagram, Push Button**Wiring diagram, 10 DALI drivers****Wiring diagram, DALI sensor****Wiring diagram, one driver and relay****Wiring diagram, 2 channel LED driver****Wiring diagram, two drivers (only 0-10V)**